

RINGO



Perfect zitten met stoer 70's gevoel

Creativiteit en vakmanschap staan altijd centraal in Gerard van den Berg's zoektocht naar perfectie. Zijn ontwerp Ringo noemt hij 'behaaglijk en uitnodigend. Wie zit, wil niet meer opstaan.' Met een visueel eenvoudige vorm als uitgangspunt creëerde hij drie basisvarianten. Ringo is er als fauteuil, 2,5-zits- én 3-zitsbank. De verbeterde schuimkwaliteit en extra wattering aan de binnenkant verhogen het comfort. De zitting en rug plooiën daardoor mooi nonchalant.



Uitvoering

Poten in zwart gelakt hout, voorzien van viltjes.

Standaard hoogte van de poten is 30 mm. Ook leverbaar in de hoogte 50 en 70 mm.

Overige informatie

Voor de Ringo is leersoort Gusto beschikbaar.

Deze is leverbaar in de kleuren pergament, sand, tobacco en sahara.

Let op, deze leersoort valt in prijscategorie L60 en is alleen voor de Ringo beschikbaar.







Stikpatroon



Plooivorming

prijzen en afmetingen

	FAUTEUIL	2,5-ZITS	3-ZITS	POEF
				
STOFUITVOERINGEN:				
S10 + ingezonden stof	€ 2495	€ 3695	€ 4350	€ 950
S20	€ 2650	€ 3895	€ 4495	€ 995
S30	€ 2825	€ 4095	€ 4650	€ 1050
S40	€ 2950	€ 4250	€ 4850	€ 1095
S50	€ 3095	€ 4395	€ 4995	€ 1150
LEERUITVOERINGEN:				
L10 + ingezonden leer	€ 3095	€ 4495	€ 5250	€ 1250
L20	€ 3250	€ 4795	€ 5550	€ 1350
L30	€ 3450	€ 4995	€ 5850	€ 1450
L40	€ 3595	€ 5250	€ 6150	€ 1550
L50	€ 3750	€ 5495	€ 6450	€ 1650
L60	€ 4000	€ 5750	€ 6750	€ 1795
HOESPRIJS:				
= uitvoeringsprijs - deductie Deductie =	€ 1821	€ 2468	€ 2755	€ 655
METRAGES EN VOLUME:				
Metrage uni-stof 130 cm	4,10	5,90	6,45	1,80
Metrage uni-stof 140 cm	4,10	5,90	6,45	1,80
Metrage leer bruto m ²	7,55	11,95	13,50	4,30
Volume m ³	0,74	1,36	1,55	0,21
Gewicht kg	37	62	69	17

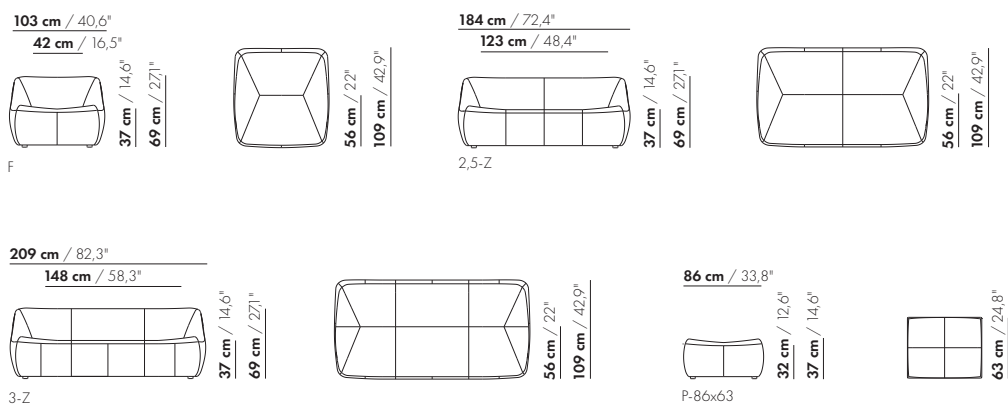

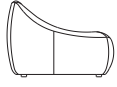

F

103 cm / 40,6"
42 cm / 16,5"



F

37 cm / 14,6"
69 cm / 27,1"

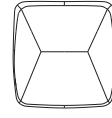

56 cm / 22"
109 cm / 42,9"



P-86x63

86 cm / 33,8"



P-86x63

32 cm / 12,6"
37 cm / 14,6"



63 cm / 24,8"

2,5-Z

184 cm / 72,4"
123 cm / 48,4"

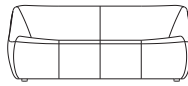

2,5-Z

37 cm / 14,6"
69 cm / 27,1"

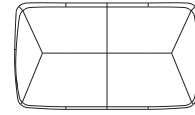

56 cm / 22"
109 cm / 42,9"

3-Z

209 cm / 82,3"
148 cm / 58,3"

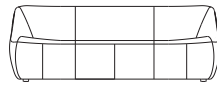

3-Z

37 cm / 14,6"
69 cm / 27,1"

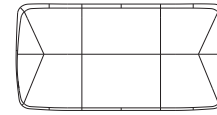

56 cm / 22"
109 cm / 42,9"

gerard van den berg



Over de ontwerper

Aan de MTS te Rotterdam volgde Gerard van den Berg (1947) een technische opleiding voor meubelfabricage. Als medeoprichter van Montis is Gerard jarenlang (tot 1990) als vaste ontwerper aan Montis verbonden geweest.